

# 取扱説明書

## 平置ベース SHB

 この製品は舞台・スタジオ用取付機材です。

この度は丸茂電機製品をお買いあげいただき誠にありがとうございます。機材を取り付け・設置・使用される前に、この説明書を良くお読みの上、正しくお使いください。また、大切に保管していただき、必要に応じてご参照ください。



SHB-5



SHB-15

### 定格・仕様

型式名称	SHB-5	SHB-10	SHB-15
材質	鋳鉄		鋳鉄・棒鋼
本体質量	0.8kg	1.1kg	9.1kg
取り付けダボ寸法	φ17mm	φ17mm	φ17mm

### 機器名板の解説



- ① 舞台・スタジオ用取付機材を表すマークです。
- ② 型式名称：機材の型式名称を表示しています。
- ③ 本体質量：取付機材本体の質量を表示しています。

### 各部の名称と使用方法

#### ● SHB-5/10

舞台・スタジオ用  
取付機材を表すマークです。

機材の型式名称を  
表示しています。

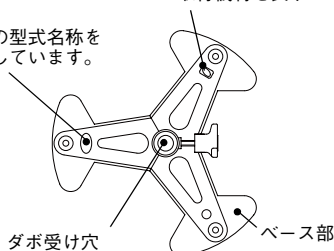

ダボ受け穴

ベース部

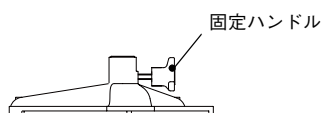

固定ハンドル

#### ● SHB-15

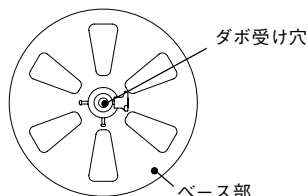

ダボ受け穴

ベース部

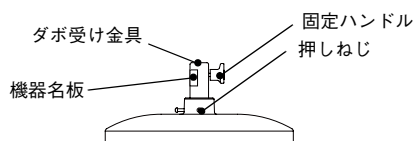

ダボ受け金具

固定ハンドル

押しねじ

機器名板

※別途、取り付ける照明器具の取扱説明書も参照してください。

#### ● 照明器具の平置ベースへの取り付け方法

取り付け方法は、SHB-5、10、15に共通です。

1. ダボが入るように、固定ハンドルを緩めてください。
2. 器具のダボを平置ベースのダボ受け穴に最後までしっかりと差し込んでください。
3. 固定ハンドルを締めてください。

#### ● 組立方法 (SHB-15)

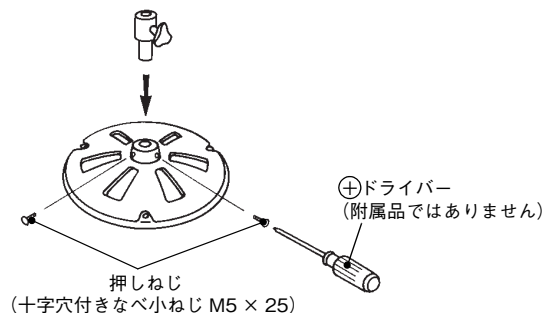

⊕ドライバー  
(付属品ではありません)





押しねじ  
(十字穴付きなべ小ねじ M5 × 25)

1. ベース部の押しねじを緩め、ダボ受け金具取り付け穴にねじの先端が出ていないことを確認してください。
2. ベース部に、ダボ受け金具をぐらつきがなくなるまで差し込んでください。
3. 押しねじをプラスドライバーで締め付け、確実に固定してください。



MARUMO ELECTRIC CO.,LTD.

## 安全にご使用いただくために

	<b>警告</b>	警告：取り扱いを誤った場合、使用者が死亡または負傷を負う可能性が想定される場合や、軽傷または物的損害の発生する頻度が高い場合に用いています。
		●この平置ベースは演出空間用の取付機材です。舞台・スタジオなどの演出空間の用途以外には使用しないでください。一般用取付機材として使用する製品ではありません。
		●取り付ける照明器具の本体表示や取扱説明書に記載された最小照射距離および最小離隔距離を十分確保して設置してください。指定距離より近すぎると、火災の原因となります。
		●照明器具、照明機材の質量に見合った平置ベースを使用してください。平置ベースの選定を間違えると転倒し、物的損害やけがの原因となります。
		●平置ベースを分解したり改造したりしないでください。転倒・破損の原因となります。

	<b>注意</b>	注意：取り扱いを誤った場合、使用者が軽傷を負う可能性が想定される場合や、物的損害のみの発生する頻度が高い場合に用いています。
---	-----------	--

<p>屋内用の製品です。</p> <ul style="list-style-type: none"> <li>●この平置ベースは屋内用の製品です。屋外で使用しないでください。屋外で使用すると、さびなどによる機能劣化の原因となります。</li> </ul> <p>取扱説明書をお読みください。</p> <ul style="list-style-type: none"> <li>●平置ベースの取り付け・設置・使用前に必ず取扱説明書をよくお読みください。また、お読みいただいた後は大切に保管し、必要なときに活用してください。</li> </ul> <p>取り扱いは専門家が行ってください。</p> <ul style="list-style-type: none"> <li>●平置ベースの取り付け・設置・取り扱い・使用前の準備・点検・整備の作業は「舞台・テレビジョン照明技術者技能認定者」などの専門家が行ってください。未熟練者だけの対応は事故をまねくおそれがあります。</li> </ul> <p>使用時の注意</p> <ul style="list-style-type: none"> <li>●湿気や水気のあるところで使用しないでください。さびなどによる機能劣化の原因となることがあります。</li> <li>●不安定な場所で使用しないでください。器具が倒れて、火災・けがの原因となります。</li> </ul> <p>保管について</p> <ul style="list-style-type: none"> <li>●埃の多い場所や湿度が高い場所での保管は避けてください。さびなどによる機能劣化の原因となります。</li> <li>●再使用するときは点検を行ってから使用してください。故障の原因となるおそれがあります。</li> </ul>	<p>保守点検について</p> <ul style="list-style-type: none"> <li>●平置ベースのねじ類は、振動で緩む場合があります。取扱説明書に基づき確実に処置をしてください。</li> <li>●交換部品は、当社指定の純正部品を使用し、取扱説明書に基づき確実に処置をしてください。指定外の取り扱いは機材の機能劣化をまねくおそれがあります。</li> <li>●地震などの天災の後には、使用前に「舞台・テレビジョン照明技術者技能認定者」などの専門家が必ず点検を行ってください。未熟練者だけの対応は事故をまねくおそれがあります。</li> </ul> <p>点検と修理</p> <ul style="list-style-type: none"> <li>●平置ベース本体および部品の寿命は、使用頻度、設置環境、取扱状態、保守管理状態によって異なります。性能及び安全性の確保のため、正しい維持管理を行ってください。また日常点検を実施し、点検の結果に従ってそれぞれの処置をとってください。</li> <li>●補修用部品の最低保有期間は8年です。</li> </ul>
--	--

## 平置ベースの日常点検項目、および処置

分類	点検項目	日常点検	
		増締め	交換
本体	本体各部に異常変形や損傷がないか。		○
	パン固定ハンドルは確実に固定できるか。		○
	ねじに緩みはないか。	○	



●本社・営業部	〒101-0041 東京都千代田区神田須田町 1-24	TEL.(03)3252-0321
●大阪営業所	〒530-0047 大阪市北区西天満 4-11-23(満電ビル)	TEL.(06)6312-1913
●名古屋営業所	〒460-0008 名古屋市中区栄 4-1-1(中日ビル)	TEL.(052)263-7425
●福岡営業所	〒810-0041 福岡市中央区大名 1-14-45(Q'iz TENJIN)	TEL.(092)741-4762
●広島営業所	〒730-0022 広島市中区銀山町 1-11(フジスカイビル)	TEL.(082)249-6400
●札幌営業所	〒060-0061 札幌市中央区南一条西 7-12(都市ビル)	TEL.(011)261-0321
●仙台営業所	〒980-0802 仙台市青葉区二日町 3-10(グラン・ジャリオビル)	TEL.(022)263-0221